



**MICRO
CONTROL**

PRESENTACION

Sr. instalador:

Este catálogo ha sido elaborado para que sirva de guía práctica para la selección y compra de nuestros productos.

En él se han reunido todos los productos de las distintas líneas fabricadas y/o comercializadas por Micro Control.

No obstante en caso de necesitar información adicional, no dude en contactarse con nosotros.



Índice

Presentación	3
LINEA DAISA	5
Ejemplo de conexiones	6
Introducción	7, 8 y 9
Caja múltiple (DM)	10
Caja múltiple para bastidor (CE)	11
Caja de paso (CDT)	12
Caja múltiple redonda (MR)	13
Caja múltiple para piso (CP)	14
Conector caja múltiple (UM)	15
Conector caja standard (UC)	15
Cupla (UR)	16
Codo con registro (UL)	16
Abrazadera completa (BC)	17
Buje reducción múltiple (BM)	17
Boquilla (BT)	18
Adaptador múltiple (AM)	18
Contratuerca (TCA)	19
Tapón para caja múltiple (MT)	19
Niple para acople de cajas múltiples (NM)..	19
Caja múltiple versátil (DMV)	20
Conector versátil para caja múltiple (UMV)	20
Conector versátil p/ caja standard (UCV)	21
Cupla versátil (URV)	21
Suspensión articulada (SA)	21
Caño rígido (KSR) - Konduseal	22
Curvas (KSC) - Konduseal	22
Cuadro selector de cañerías a utilizar	23
LINEA ARGEFLEX	25
Caño metálico tipo MF	26
Caño extra flexible tipo EF	27
Conector recto	28
Conector 90°	29
Conector 45°	29
Conector hembra con rosca	30
Conector hembra sin rosca	30
Cúpla de unión para caño flexible	31
Conector pasachapas p/caño rígido (HUB)	31
Prensacable	32
Contratuerca	32
Adaptador de rosca métrica / NPT	33
LINEA SISAGRIP	35
Abrazaderas rápidas para pared	36
Abrazaderas rápidas para riel de 44 mm ...	36
Soporte universal	37
DATOS TECNICOS	39
Ensayos caños rígidos	40
Ensayos caños flexibles	41
Factores de conversión	42

DAISA



DAISA[®]

CONEXIONES SIN ROSCA

EJEMPLO DE CONEXIONES

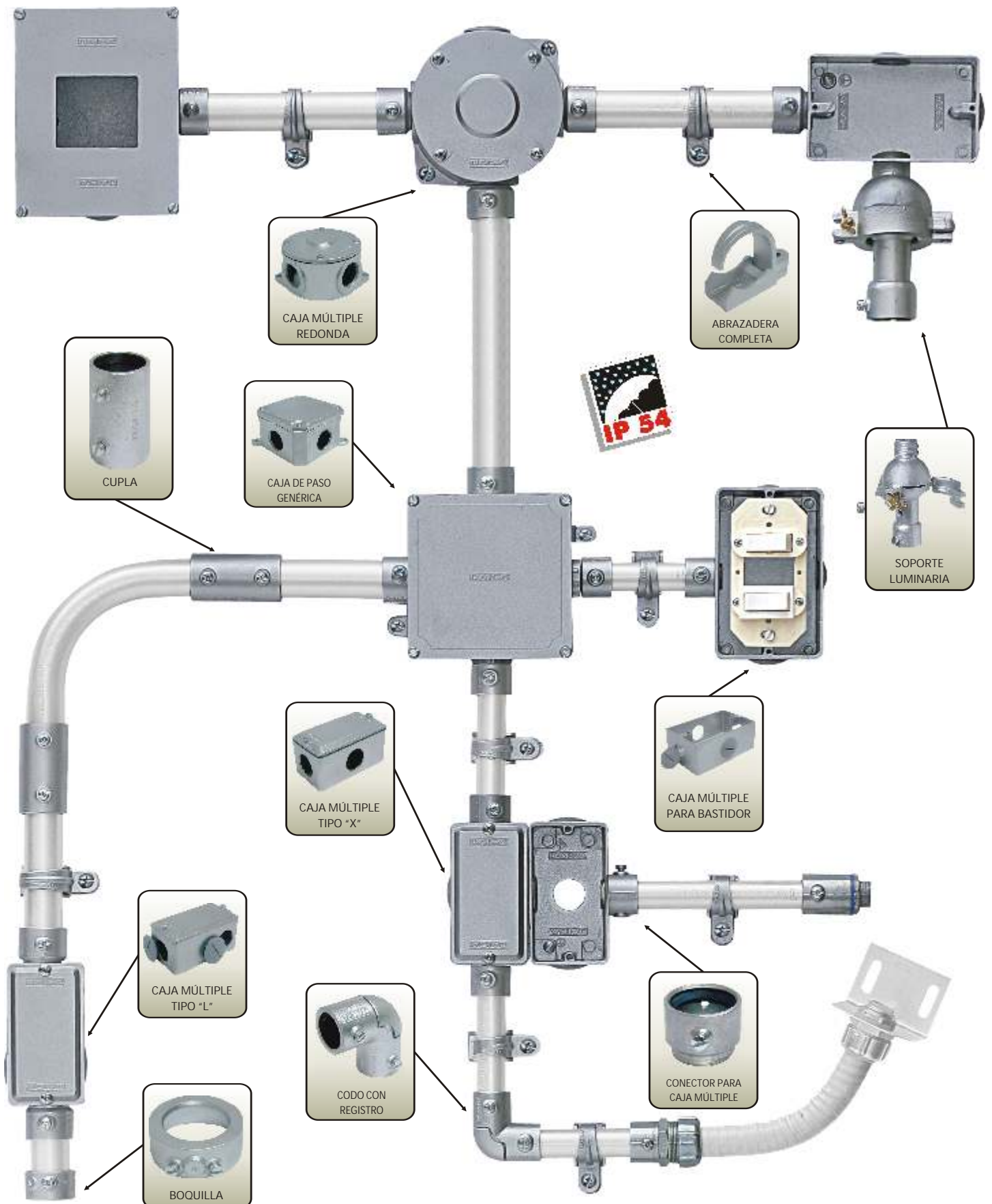

SISTEMA SIN ROSCA

Los beneficios del sistema Daisa están en su simplicidad y practicidad. Actualmente, realizar instalaciones a la vista de manera rápida y segura, cumpliendo con las Normas y Reglamentos vigentes y sin la necesidad de herramientas especiales es algo habitual, pero en su lanzamiento, generó el gran desafío de quebrar el paradigma de las instalaciones roscadas. Todo el mercado tenía un concepto de años y años de trabajar con rosca y cambiar algo tan arraigado solo fue posible a través de una enorme tarea de promoción realizada con proyectistas, instaladores y usuarios que adoptaron y comprobaron las ventajas reales y significativas de la utilización del sistema.

Daisa conquistó el mercado y es hoy sinónimo de instalación sin rosca. Estableció una nueva filosofía de trabajo y la disminución de los tiempos de instalación produjo una importante reducción del costo final de las obras. Hoy es posible montar todos los componentes con apenas un destornillador y un arco de sierra.

VENTAJAS DEL SISTEMA

Instalaciones roscadas.

La tarea de roscado en obra presenta múltiples inconvenientes que la transforman en una alternativa muy costosa, tales como:

- ▶ La necesidad de contar con los elementos adecuados.
 - Roscadora manual eléctrica.
 - Peines de rosca.
 - Aceite de corte.
 - Pintura para protección de la rosca.
 - Morsa para sujetar el caño.
 - ▶ El traslado de todos los elementos a la obra o área de trabajo.
 - ▶ Mano de obra especializada.
 - ▶ Tiempo.
 - 1 rosca = 10 a 15 minutos.
- Esto equivale a:
- 20 minutos para unir 2 tramos de caño.
 - 30 minutos para montar 1 condulete tipo "T"
 - 40 minutos para montar un condulete tipo "X"



GRÁFICO DE TIEMPOS DE INSTALACIÓN

En el gráfico se encuentran representados los tiempos promedio para instalación de cañerías por metro lineal a una altura de 3 metros del piso.

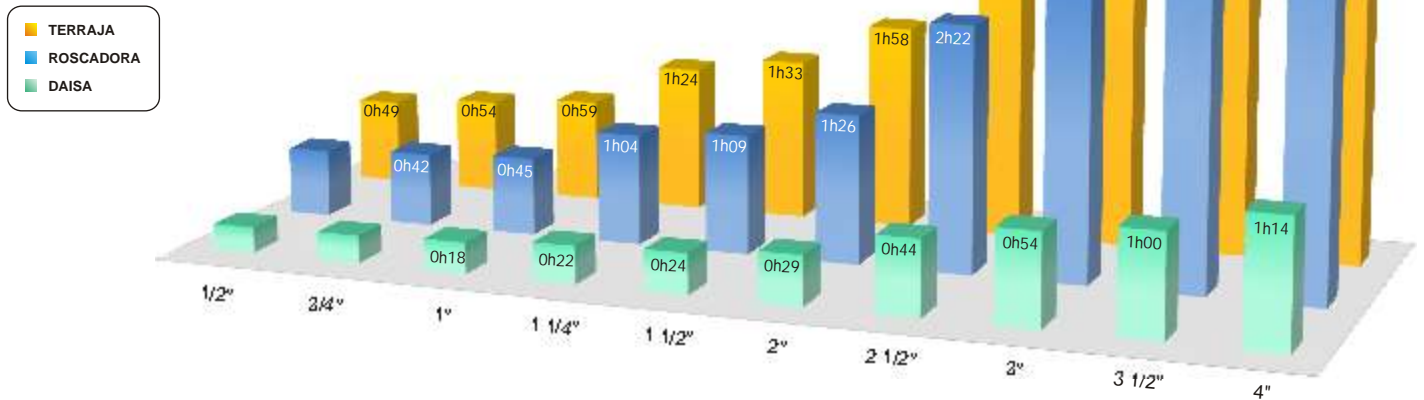

VENTAJAS DEL NO USO DE ROSCAS

- ▶ Reducción de más del 30% en el costo de mano de obra de instalación.
- ▶ Cumplir plazos de entrega exigentes.
- ▶ Utilizar mano de obra de menor calificación (menor costo).
- ▶ Certificar avances de obra más rápidamente.
- ▶ Evita el transporte de herramientas para la obra.
- ▶ Armar o desarmar secciones completas de cañerías.
- ▶ No uso de herramientas especiales (terraja, roscadora, etc).
- ▶ Precios de montajes más competitivos.
- ▶ Flexibilidad para continuar o modificar instalaciones existentes.



CARACTERÍSTICAS CONSTRUCTIVAS

Todos los productos Daisa son fabricados en aleación de aluminio y silicio de primera calidad, fundidos o inyectados y mecanizados en su planta industrial mediante la utilización de máquinas automatizadas que brindan precisión y alta productividad.

La calidad de la materia prima y la matricería utilizada dan como resultado piezas de alta durabilidad y excelente terminación superficial que aporta un valor estético adicional a la instalación, siendo que las canalizaciones a la vista son elegidas cada vez más por proyectistas, ingenieros y arquitectos.

En el caso de las juntas y anillos de sello son inyectadas en EPDM, un elastómero que posee excelentes propiedades eléctricas, resistencia al envejecimiento, ozono y numerosos productos químicos corrosivos.



CARACTERÍSTICAS TÉCNICAS

Normas.

Cajas y accesorios cumplen con las especificaciones de la Norma IEC 60670
 Accesorios de cañería cumplen con los capítulos aplicables de la Norma IEC 61386

CONTINUIDAD ELÉCTRICA

Todas las cajas poseen su correspondiente tornillo de puesta a tierra de acuerdo a las Normas y Reglamentaciones vigentes. No obstante, la continuidad eléctrica del sistema también está asegurada porque, más del 30% de la superficie del caño queda en contacto con los accesorios de conexión (cuplas, conectores, etc).

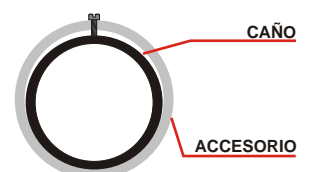

RESISTENCIA MECANICA

Dependiendo del diámetro del accesorio, 2 ó 4 tornillos son los responsables de su fijación a la cañería. Por su forma especial el tornillo se clava contra la cañería garantizando una gran resistencia a la tracción.

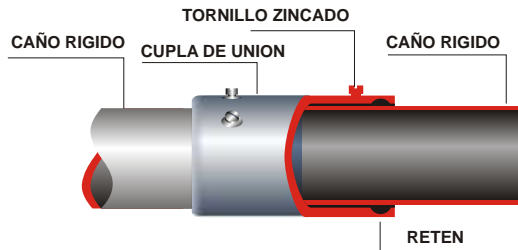

ESTANQUEIDAD

El sistema dispone de accesorios para uso interior IP31 y accesorios para uso intemperie IP54. En este caso un anillo de sello de diseño especial colocado en un alojamiento mecanizado en el accesorio ó una junta integral en el caso de las cajas múltiples, son las que garantizan el correcto sello del sistema.



MONTAJE

Con el objeto de lograr un mejor rendimiento de los componentes del sistema es aconsejable respetar las siguientes instrucciones de montaje de los accesorios para uso intemperie:

- ▶ Eliminar toda la rebaba que pueda quedar en el caño como resultado del corte.
- ▶ Utilizar una pequeña cantidad de vaselina industrial sobre el anillo de sello para facilitar la entrada del caño y evitar que resulte dañado.

Sellar externamente los siguientes elementos:

- ▶ La ventana del codo con registro
- ▶ El agujero libre del conector múltiple
- ▶ La rosca del conector múltiple.



PLANTA DE DAISA EN BRASIL - VISTA PARCIAL

CAJA MULTIPLE (DM)

Se utilizan en remplazo de los conduletes convencionales como caja de paso y empalme. Solo 2 modelos por medida son necesarias para obtener 23 salidas distintas. A pedido, pueden proveerse con calados especiales.



TAPAS CALADAS

Adicionar el código del calado al código de la caja.



Tapa calada para 1 módulo RJ11 ó RJ45 COD: 1RJ



Tapa calada para 2 módulos RJ11 ó RJ45 COD: 2RJ

SOPORTES



Para conectores: AMP, AJM, PANDUIT



SM2 - 45

Rosca Gas	Códigos				Dimensiones en mm		
	Instalación Interior		Instalación Exterior		A	B	C
	Tipo L	Tipo X	Tipo L	Tipo X			
1/2"	DM 012-L	DM 012-X	DMT 012-L	DMT 012-X	93.0	51.0	41.0
3/4"	DM 034-L	DM 034-X	DMT 034-L	DMT 034-X	93.0	51.0	41.0
1"	DM 100-L	DM 100-X	DMT 100-L	DMT 100-X	116.0	54.0	57.0
1 1/2"	DM 112-L	DM 112-X	DMT 112-L	DMT 112-X	145.0	67.0	69.0
2"	DM 200-L	DM 200-X	DMT 200-L	DMT 200-X	155.0	76.0	82.0

Tipo L - 9 posibilidades en 1

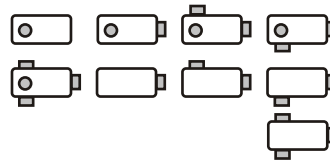

Tipo X - 14 posibilidades en 1

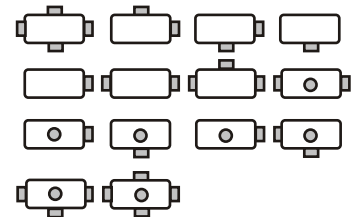

23 opciones de salidas



CAJA MULTIPLE PARA BASTIDOR (CE)

Tiene como aplicación básica la de permitir colocar cualquier modelo de llave o toma, con su bastidor y tapa original. También se provee con tapa ciega para ser utilizada como caja de paso y junta para instalaciones a la intemperie.



Rosca Gas	Códigos			Dimensiones en mm		
	Sin Tapa	Inst. Interior	Inst. Exterior	A	B	C
1/2"	CE012ST	CE012	CET012	112	70	56
3/4"	CE034ST	CE034	CET034	112	70	56
1"	CE100ST	CE100	CET100	112	70	56

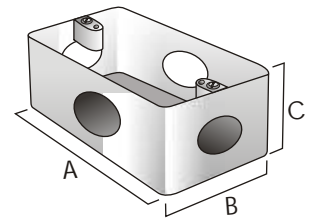

CAJA DE PASO (CDT)

Utilizadas como cajas de paso, empalme, para alojar equipos en su interior o como caja para termomagnéticas en el caso de CDT 13. Se proveen con tapa lisa en el anverso y antideslizante en el reverso por lo que pueden instalarse como cajas de piso.



Rosca Gas	Códigos	Dimensiones en mm		
		A	B	C
-	CDT 10	100	100	68
1/2"	CDT 10-012	100	100	68
3/4"	CDT 10-034	100	100	68
1"	CDT 10-100	100	100	68
-	CDT 13	128	100	72
1/2"	CDT 13-012	128	100	72
3/4"	CDT 13-034	128	100	72
1"	CDT 13-100	128	100	72
-	CDT 15	152	152	100
1 1/2"	CDT 15-112	152	152	100
-	CDT 20 *	200	200	115
-	CDT 30 **	305	305	128
-	CDT 40 **	405	405	137

Nota: CDT 13 para termomagnética: agregar TM al código del modelo seleccionado. Ej: CDT 13 - 034 TM



* Hasta CDT 20 se provee con 2 orejas de fijación de diámetro 7 mm.
 ** Se proveen con 4 orejas de fijación diámetro del agujero 9 mm.



CAJA MULTIPLE REDONDA (MR)

También utilizada como caja de paso y empalme, soporte para luminarias o detectores de incendio. Permite obtener 11 opciones de salidas distintas.



Rosca Gas	Códigos			Dimensiones en mm		
	Sin Tapa	Inst. Interior	Inst. Exterior	A	B	C
1/2"	MR012ST	MR012	MRT012	117	100	56
3/4"	MR034ST	MR034	MRT034	117	100	56
1"	MR100ST	MR100	MRT100	117	100	56

Diámetro para tornillo de fijación 7 mm.

11 opciones de salidas

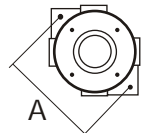

Salida en la base

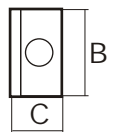

CAJA MULTIPLE PARA PISO(CP)

Disponibles en 2 alturas, poseen tapa, marco nivelador y torre porta equipo.



Caja Alta					Marco	Caja Baja					Marco
Rosca Gas	Código	Dimensiones en mm			Cód.	Rosca Gas	Código	Dimensiones en mm			Cód.
		A	B	C			A	B	C		
1/2"	CPF 012	100	84	68	MP	1/2"	CPR 012	100	84	47	MS
3/4"	CPF 034	100	84	68	MP	3/4"	CPR 034	100	84	47	MS
1"	CPF 100	100	84	82	MP	1"	CPR 100	100	84	57	MS

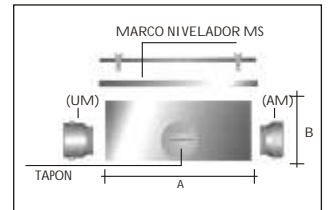
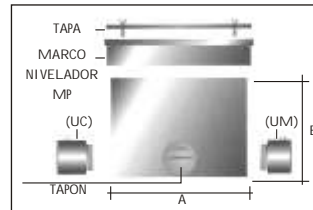

TORRE PARA BASTIDOR MODELO TE

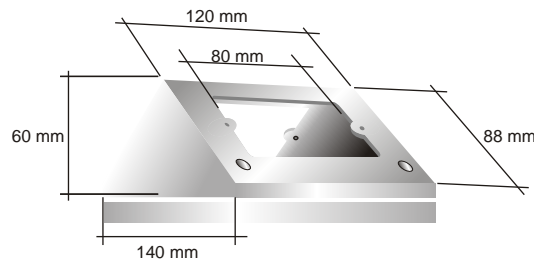

MARCO NIVELADOR



CONECTOR PARA CAJA MULTIPLE (UM)

Es el vínculo entre las cajas múltiples y los distintos tipos de caños, poseen rosca BSP (gas) en un extremo y el alojamiento para las distintas medidas de caño en el otro.

Caño Eléctrico (BSC)				Caño Conduit (GAS)		
Para Caño	Rosca Gas	Inst. Interior Códigos	Inst. Exterior Códigos	Para Caño	Rosca Gas	Inst. Exterior Códigos
5/8"	1/2"	UM 010 L	-	1/2"	1/2"	UMT 012 D
3/4"	1/2"	UM 034 L	UMT 034 L	3/4"	3/4"	UMT 034 D
7/8"	3/4"	UM 078 L	UMT 078 L	-	-	-
1"	3/4"	UM 100 L	UMT 100 L	1"	1"	UMT 100 D
1 ¼"	1"	UM 110 L	UMT 110 L	1 ¼"	1 ¼"	UMT 110 D
1 ½"	1 ½"	UM 112 L	UMT 112 L	1 ½"	1 ½"	UMT 112 D
2"	2"	UM 200 L	UMT 200 L	2"	2"	UMT 200 D



Para uso intemperie, durante el montaje de la cañería se recomienda el uso de vaselina industrial.

CONECTOR PARA CAJA STANDARD (UC)

Se utiliza para la acometida de cajas, gabinetes, tableros, etc. que no son del sistema o las cajas del sistema que no poseen agujeros roscados. Es similar al conector múltiple (UM) pero con mayor longitud de rosca.

Caño Eléctrico (BSC)				Caño Conduit (GAS)		
Para Caño	Rosca Gas	Inst. Interior Códigos	Inst. Exterior Códigos	Para Caño	Rosca Gas	Inst. Exterior Códigos
5/8"	1/2"	UC 010 L	-	1/2"	1/2"	UCT 012 D
3/4"	1/2"	UC 034 L	UCT 034 L	3/4"	3/4"	UCT 034 D
7/8"	3/4"	UC 078 L	UCT 078 L	-	-	-
1"	3/4"	UC 100 L	UCT 100 L	1"	1"	UCT 100 D
1 ¼"	1"	UC 110 L	UCT 110 L	1 ¼"	1 ¼"	UCT 110 D
1 ½"	1 ½"	UC 112 L	UCT 112 L	1 ½"	1 ½"	UCT 112 D
2"	2"	UC 200 L	UCT 200 L	2"	2"	UCT 200 D



Nota: La tuerca (TCA) se provee por separado.

Para uso intemperie, durante el montaje de la cañería se recomienda el uso de vaselina industrial.



CUPLA DE UNION (UR)

Se utiliza para la unión entre caños rígidos en reemplazo de las cuplas roscadas, uniones doble o juntas de expansión.

Caño Eléctrico (BSC)			Caño Conduit (GAS)	
Caño	Inst. Interior	Inst. Exterior	Caño	Inst. Exterior
	Códigos	Códigos		Códigos
5/8"	UR 010 L	-	1/2"	URT 012 D
3/4"	UR 034 L	URT 034 L	3/4"	URT 034 D
7/8"	UR 078 L	URT 078 L	-	-
1"	UR 100 L	URT 100 L	1"	URT 100 D
1 ¼"	UR 110 L	URT 110 L	1 ¼"	URT 110 D
1 ½"	UR 112 L	URT 112 L	1 ½"	URT 112 D
2"	UR 200 L	URT 200 L	2"	URT 200 D



Para uso intemperie, durante el montaje de la cañería se recomienda el uso de vaselina industrial.

CODO CON REGISTRO (UL)

Facilita el pasaje de los cables evitando el uso de cajas de paso o el curvado de la cañería.

Caño Eléctrico (BSC)			Caño Conduit (GAS)	
Caño	Inst. Interior	Inst. Exterior	Caño	Inst. Exterior
	Códigos	Códigos		Códigos
5/8"	UL 010 L	-	1/2"	ULT 012 D
3/4"	UL 034 L	ULT 034 L	3/4"	ULT 034 D
7/8"	UL 078 L	ULT 078 L	-	-
1"	UL 100 L	ULT 100 L	1"	ULT 100 D
1 ¼"	UL 110 L	ULT 110 L	-	-



Para uso intemperie, durante el montaje de la cañería se recomienda el uso de vaselina industrial.



ABRAZADERA COMPLETA (BC)

Sirve de soporte para la cañería y sus accesorios.

Caño Eléctrico (BSC)		Caño Conduit (GAS)		Dimensiones en mm				
Para Caño	Códigos	Para Caño	Códigos	A	B	C	D	E
5/8"	BC 010 L	1/2"	BC 012 D	15.30	14.05	39.50	5.15	13.50
3/4"	BC 034 L	3/4"	BC 034 D	17.60	11.00	48.45	6.50	16.05
7/8"	BC 078 L	-	-	22.05	10.65	49.45	6.50	15.10
1"	BC 100 L	1"	BC 100 D	25.80	10.90	54.05	6.50	18.40
1 ¼"	BC 110 L	1 ¼"	BC 110 D	30.40	10.20	69.85	6.50	17.30
1 ½"	BC 112 L	1 ½"	BC 112 D	37.65	12.05	73.85	6.50	18.25
2"	BC 200 L	2"	BC 200 D	50.65	14.80	88.40	6.50	21.10

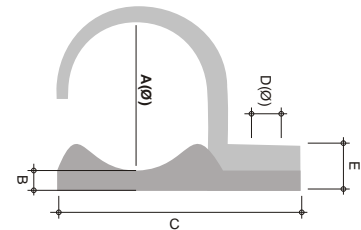

BUJE DE REDUCCION MULTIPLE (BM)

Utilizados para reducir la rosca de salida en las cajas.

Rosca Gas		Códigos
De	A	
3/4"	1/2"	BM 034-012
1"	1/2"	BM 100-012
1"	3/4"	BM 100-034
1 ½"	1"	BM 112-100
1 ½"	1 ¼"	BM 112-110
2"	1 ¼"	BM 200-110
2"	1 ½"	BM 200-112



BOQUILLA (BT)

Utilizada en los extremos de la cañería, protege la entrada o salida de cables, reemplazando a las boquillas roscadas convencionales.

Caño Eléctrico (BSC)		Caño Conduit (GAS)	
Para Caño	Códigos	Para Caño	Códigos
5/8"	BT010L	1/2"	BT012D
3/4"	BT034L	3/4"	BT034D
7/8"	BT078L	-	-
1"	BT100L	1"	BT100D
1 1/4"	BT110L	1 1/4"	BT110D
1 1/2"	BT112L	1 1/2"	BT112D
2"	BT200L	2"	BT200D



ADAPTADOR MULTIPLE (AM)

Permite el acceso roscado de caño tipo conduit a las cajas roscadas del sistema, evitando el uso de la tuerca y boquilla convencional sin ocupar espacio dentro de la caja y protegiendo la entrada de los cables.

Rosca Gas	Códigos
1/2"	AM 012
3/4"	AM 034
1"	AM 100
1 1/4"	*
1 1/2"	AM 112
2"	AM 200



*Nota: Utilizar BM 112-110



CONTRATUERCA (TCA)

Códigos	Rosca NPT ó Gas
TCA 50	1/2"
TCA 75	3/4"
TCA 100	1"
TCA 125	1 1/4"
TCA 150	1 1/2"
TCA 200	2"
TCA 250	2 1/2"
TCA 300	3"
TCA 400	4"



Se proveen con una arandela de polietileno.

TAPON PARA CAJA MULTIPLE (MT)

En las cajas múltiples, permite obturar las salidas no utilizadas.

Rosca Gas	Códigos
1/2"	MT 012
3/4"	MT 034
1"	MT 100
1 1/2"	MT 112
2"	MT 200



NIPLE PARA ACOPLER DE CAJAS MULTIPLES (NM)

Empleado para unir y conectar entre sí, cajas múltiples tipo DM o CE.

Rosca Gas	Códigos
1/2"	NM 012
3/4"	NM 034
1"	NM 100



LINEA VERSATIL

Se trata de una línea de accesorios que por su relación precio-calidad permite reemplazar los accesorios convencionales de chapa en instalaciones domiciliarias, pequeños talleres, etc. mejorando la calidad de la instalación. Disponible solo para instalación interior.

CAJA MULTIPLE VERSATIL (DMV)

Se utilizan en remplazo de las cajas de chapa, como caja de paso y empalme. Solo 2 modelos por medida son necesarias para obtener 23 salidas distintas. A pedido, pueden proveerse con calados especiales.

Rosca Gas	Instalación Interior		Instalación Exterior	
	Tipo L	Tipo X	Tipo L	Tipo X
1/2"	DMV 012-L	DMV 012-X	DMVT 012-L	DMVT 012-X
3/4"	DMV 034-L	DMV 034-X	DMVT 034-L	DMVT 034-X

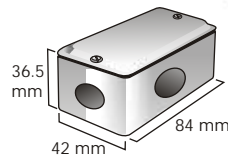

CONECTOR VERSATIL PARA CAJA MULTIPLE (UMV)

Es el vínculo entre las cajas múltiples y los distintos tipos de caños, poseen rosca BSP (gas) en un extremo y el alojamiento para las distintas medidas de caño en el otro.

Caño Eléctrico (BSC)		
Para Caño	Rosca Gas	Inst. Interior Códigos
5/8"	1/2"	UMV 010 L
3/4"	1/2"	UMV 034 L
7/8"	3/4"	UMV 078 L
1"	3/4"	UMV 100 L



CONECTOR VERSATIL PARA CAJA ESTANDARD (UCV)

Caño Eléctrico (BSC)		
Para Caño	Rosca Gas	Inst. Interior Códigos
5/8"	1/2"	UCV 010 L
3/4"	1/2"	UCV 034 L
7/8"	3/4"	UCV 078 L
1"	3/4"	UCV 100 L

Se utiliza para la acometida de cajas, similar al conector múltiple (UMV) pero con mayor longitud de rosca.



Caño Eléctrico (BSC)	
Caño	Inst. Interior Códigos
5/8"	URV 010 L
3/4"	URV 034 L
7/8"	URV 078 L
1"	URV 100 L

CUPLA VERSATIL (URV)

Se utiliza para la unión entre caños rígidos livianos.



SUSPENSION ARTICULADA (SA)

Sirve de soporte para luminarias industriales (pantallas) facilitando su extracción para mantenimiento, sin desarmar la instalación eléctrica. Especialmente apto para uso en áreas donde la corriente de aire es intensa y provoca el constante movimiento de la luminaria.

Rosca Gas	Código
3/4"	SA 034



CAÑO RIGIDO (KSR)

Se trata de un tubo de acero fabricado a partir de chapa galvanizada por inmersión en caliente, soldado por resistencia eléctrica y con recuperación de las propiedades anticorrosivas en la costura mediante proyección de zinc. Con un solo tipo de caño se puede proyectar instalaciones a la vista interiores y exteriores. Certificados bajo la norma IEC61386-1 y 61386-21.

Códigos	Diámetro (pulg)	Exterior B (mm)	Espesor e (mm)	Longitud L (mm)
KSR 010 L	5/8"	15.85	1.25	3000
KSR 034 L	3/4"	19.05	1.25	3000
KSR 078 L	7/8"	22.20	1.25	3000
KSR 100 L	1"	25.40	1.25	3000
KSR 110 L	1 ¼"	31.75	1.25	3000
KSR 112 L	1 ½"	38.10	1.60	3000
KSR 200 L	2"	50.80	1.60	3000

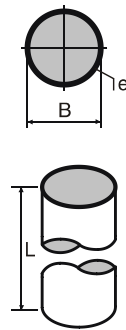

A pedido puede proveerse con espesores de 0,9 mm para diámetros de 5/8" a 1 ¼" y 1,25 mm para 1 ½" y 2".

CURVAS (KSC)

Construidas con el mismo material de nuestros caños KSR. Por su amplio radio de curvatura son especialmente aptas para permitir el pasaje de cables multipolares y fibra óptica. Ensayadas bajo la norma IEC 61386-1 61386-21.

Códigos Curvas 45°	Códigos Curvas 90°	Diám. B pulg	Espesor (mm)	Long. L mm	Radio curvat. r mm
KSC 045 034 L	KSC 090 034 L	3/4"	1.25	40	52
KSC 045 078 L	KSC 090 078 L	7/8"	1.25	40	62
KSC 045 100 L	KSC 090 100 L	1"	1.25	45	65
KSC 045 110 L	KSC 090 110 L	1 ¼"	1.25	60	92
KSC 045 112 L	KSC 090 112 L	1 ½"	1.60	60	100
KSC 045 200 L	KSC 090 200 L	2"	1.60	80	150

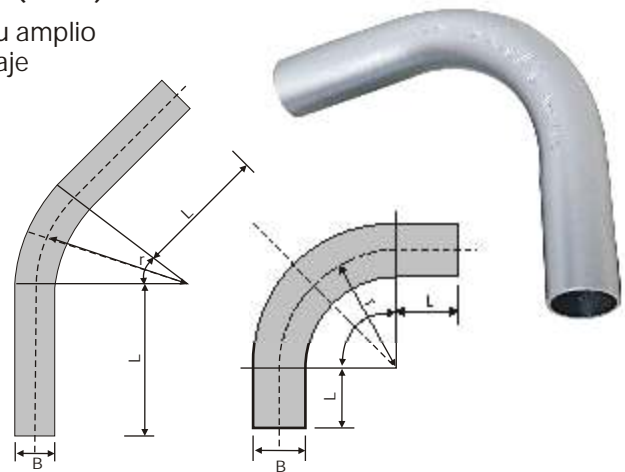

SELECCIONE LA CAÑERÍA A UTILIZAR Y OBTENGA EL CODIGO DE TODOS LOS PRODUCTOS



PRODUCTO	CAÑERÍA ELECTRICA (instalación interior)									
	5/8"	3/4"	7/8"	1"	1 1/4"	1 1/2"	2"			
Caños Rígidos Curvas**	Caño rígido galvanizado	KSR 034 L	KSR 078 L	KSR 100 L	KSR 110 L	KSR 112 L	KSR 200 L			
	Curva galvanizada de 45° y 90°	KSC XXX 034 L	KSC XXX 078 L	KSC XXX 100 L	KSC XXX 110 L	KSC XXX 112 L	KSC XXX 200 L			
Accesorios	Cupla de unión	UR 010 L	UR 034 L	UR 078 L	UR 100 L	UR 110 L	UR 200 L			
	Conector múltiple	UM 010 L	UM 034 L	UM 078 L	UM 100 L	UM 110 L	UM 200 L			
	Conector standard	UC 010 L	UC 034 L	UC 078 L	UC 100 L	UC 110 L	UC 200 L			
	Codo con registro	UL 010 L	UL 034 L	UL 078 L	UL 100 L	UL 110 L	-----			
	Abrazadera completa	BC 010 L	BC 034 L	BC 078 L	BC 100 L	BC 110 L	BC 200 L			
	Boquilla	BT 010 L	BT 034 L	BT 078 L	BT 100 L	BT 110 L	BT 200 L			
	Tapón para caja	MT 012	MT 012	MT 034	MT 034	MT 100	MT 112	MT 200		
	Niple de acople	NM 012	NM 012	NM 034	NM 034	NM 100	-----	-----		
	Contratuera	TCA 050	TCA 050	TCA 075	TCA 075	TCA 100	TCA 150	TCA 200		
	Cajas de paso	Caja múltiple tipo X	DM 012 X	DM 034 X	DM 034 X	DM 100 X	DM 112 X	DM 200 X		
	Caja múltiple tipo L	DM 012 L	DM 034 L	DM 034 L	DM 100 L	DM 112 L	DM 200 L			
	Caja redonda	MR 012	MR 012	MR 034	MR 034	MR 100	-----			
	Caja para bastidor (sin tapa)	CE 012 ST	CE 012 ST	CE 034 ST	CE 034 ST	CE 100 ST	-----			
	Caja de paso genérica 10 x 10 *	CDT 10 - 012	CDT 10 - 012	CDT 10 - 034	CDT 10 - 034	CDT 10 - 100	-----			
	Caja de paso genérica 13 x 10 *	CDT 13 - 012	CDT 13 - 012	CDT 13 - 034	CDT 13 - 034	CDT 13 - 100	-----			
	Caja de paso genérica 15 x 15 *			CDT-15 (CIEGA)		CDT 15 - 112	CDT-15			
	Caja de paso genérica 20 x 20 *			CDT-20 (CIEGA)						
	Caja de paso genérica 30 x 30 *			CDT-30 (CIEGA)						
	Caja de paso genérica 40 x 40 *			CDT-40 (CIEGA)						
Cajas para piso y accesorios	Caja para piso baja	CPR 012	CPR 012	CPR 034	CPR 034	CPR 100	-----			
	Caja para piso alta	CPF 012	CPF 012	CPF 034	CPF 034	CPF 100	-----			
	Marco nivelador para caja baja	MS	MS	MS	MS	MS	-----			
	Marco nivelador para caja alta	MP	MP	MP	MP	MP	-----			
	Torre para bastidor	TE	TE	TE	TE	TE	-----			

NOTA: En accesorios y cajas de paso para instalaciones a la intemperie adicional "Tr" después del código del producto. Ejemplo: UR 034 L (instalación interior), URT 034 L (instalación exterior)
 * Solo disponible para instalación exterior. ** Al solicitarla reemplaza las 3 "X" por 045 o 090 según necesidad.

ARGEFLEX



ARGEFLEX

CAÑOS FLEXIBLES

CAÑOS FLEXIBLES ARGEFLEX TIPO MF Y EF CARACTERISTICAS GENERALES

Aplicaciones

Son caños metálicos flexibles aptos para ser utilizados en instalaciones eléctricas en general y particularmente en aquellas donde el cableado requiera protección contra líquidos, vapores, polvos o fibras, presentes normalmente en los ambientes industriales.

Instalación

No se requieren herramientas especiales para su instalación, el corte se realiza fácilmente mediante una sierra para metales de 32 dientes por pulgada.

Características constructivas

Conformados a partir de un fleje de acero laminado en frío y galvanizado, simple agrafado. La cubierta de exterior se logra mediante la extrusión de PVC a presión sobre el cuerpo metálico, dando como resultado una superficie resistente a la mayoría de sustancias químicas presentes en la industria y con excelentes propiedades aislantes.

El PVC utilizado en su recubrimiento, tiene aditivos que mejoran su resistencia a la exposición a los rayos UV retardando su envejecimiento, y un compuesto Antillama. Certificados bajo normas IEC61386-1 y IEC61386-23. PVC ensayado bajo UL 94 categoría VO.

CAÑO METALICO ARGEFLEX TIPO MF

Su construcción combina resistencia y flexibilidad haciéndolo especialmente indicado para resolver, vibraciones, desplazamientos y curvas pronunciadas presentes en instalaciones de maquinas-herramientas, instrumentación, grúas, motores, etc. Instalado correctamente alcanza un grado de conexión estanca IP65. Durante la conformación del tubo se coloca una junta de algodón que evita el rozamiento entre el acero prolongando la vida útil del mismo.

Modelo	Diámetro nominal	Diámetro interior promedio (mm)	Diámetro exterior promedio (mm)	Radio de doblado (mm)
MF 038	3/8"	12.60	17.80	100
MF 050	1/2"	16.00	21.00	150
MF 075	3/4"	21.00	26.40	175
MF 100	1"	26.50	33.10	230
MF 125	1 1/4"	35.10	41.80	260
MF 150	1 1/2"	40.30	47.90	310
MF 200	2"	51.60	60.00	385
MF 250	2 1/2"	63.30	72.50	490
MF 300	3"	78.40	88.50	590
MF 400	4"	102.10	113.80	715

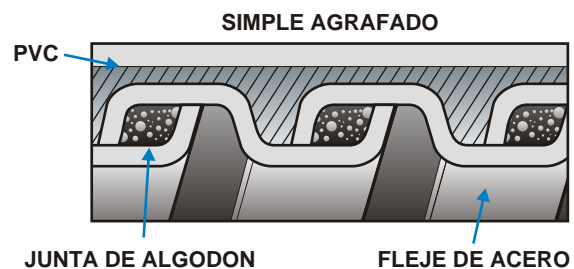

CAÑO EXTRA FLEXIBLE TIPO EF

Los caños extraflexibles Argeflex, permiten una mayor adaptación a lugares con desplazamientos, vibraciones o curvas pronunciadas que se encuentran en las instalaciones. Gracias a su alta flexibilidad, no se quiebran, son reusables, soportan exigencias de uso industrial y brindan una perfecta protección al cableado. Poseen un grado de protección IP54.

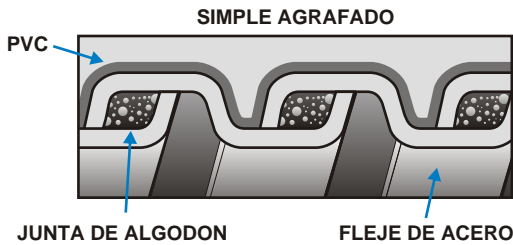

Modelo	Diámetro nominal	Diámetro interior promedio (mm)	Diámetro exterior promedio (mm)	Radio de doblado (mm)
EF 038	3/8"	12.60	17.80	40
EF 050	1/2"	16.00	21.00	60
EF 075	3/4"	21.00	26.40	100
EF 100	1"	26.50	33.10	175
EF 125	1 1/4"	35,10	39,80	175
EF 150	1 1/2"	40,30	45,40	190
EF 200	2"	51,10	55,50	200

Los caños flexibles y accesorios han sido ensayados y certificados bajo la norma IEC 61386-1 y la norma IEC 61386-23.



USO CORRECTO

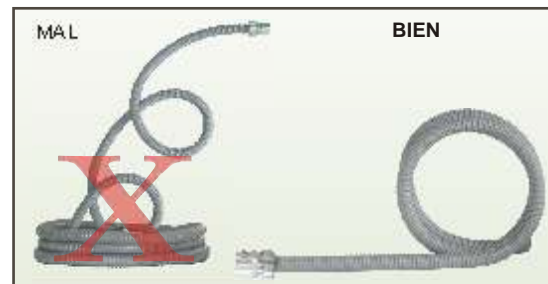
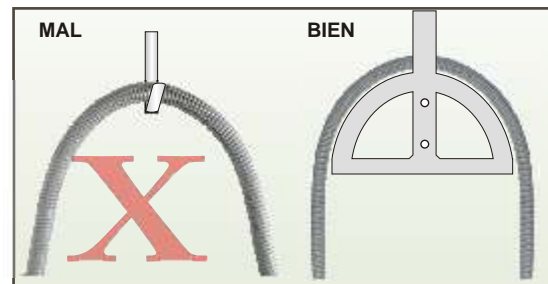
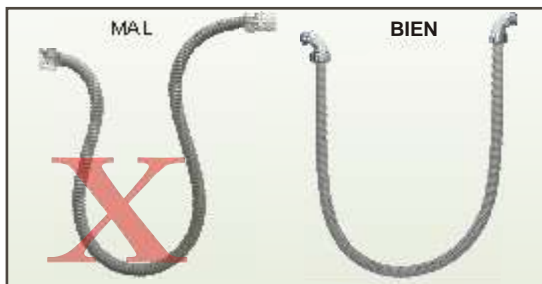

LINEA DE CONECTORES Y PRENSACABLES

Por su diseño reúnen los requisitos necesarios para una excelente conexión estanca. En el caso del caño flexible tipo MF se alcanza un grado de protección IP65 y para el caño extraflexible IP54. La misma se logra mediante un robusto anillo de sello y un interior de zamak de diseño especial que penetra en el interior del flexible mediante atornillado, asegurando la continuidad eléctrica entre el caño y el cuerpo del conector, al tiempo que otorga al conjunto resistencia mecánica a la tracción y brinda una superficie sin bordes agudos que pueda dañar los cables. Son construidos en inyección de Zamak hasta 2" y aluminio para las medidas mayores.

Todos los conectores están disponibles para ambos tipos de caños flexibles. Los conectores para el flexible MF son identificables por el anillo y aislación color azul. Los conectores para el flexible EF, identificables por el anillo y aislación color amarillo.

CONECTOR RECTO

P/Flexible	Rosca NPT ó BSP-T	Códigos		Dimensiones en mm		
		CAÑO MF	CAÑO EF	A	B	C
3/8"	1/2"	FT 31	FTX 31	32	22.5	13.5
1/2"	1/2"	FT 32	FTX 32	35	29	17
3/4"	3/4"	FT 33	FTX 33	42	32	19
1"	1"	FT 34	FTX 34	48	34	19
1 1/4"	1 1/4"	FT 35	FTX 35	61	42	20
1 1/2"	1 1/2"	FT 36	FTX 36	69	43	22.5
2"	2"	FT 37	FTX 37	82	44	22.5
2 1/2"	2 1/2"	FT 38		108	59	29
3"	3"	FT 39		120	65	30
4"	4"	FT 40		151	65	30

En todos los casos se proveen sin la tuerca (TCA), de ser necesario deberán solicitarse por separado.



Gráfico demostrativo de la conexión entre un flexible y el conector desarmado.



CONECTOR 90°

Son fabricados en inyección de zamak hasta 1" y en fundición de aluminio desde 1 ¼".

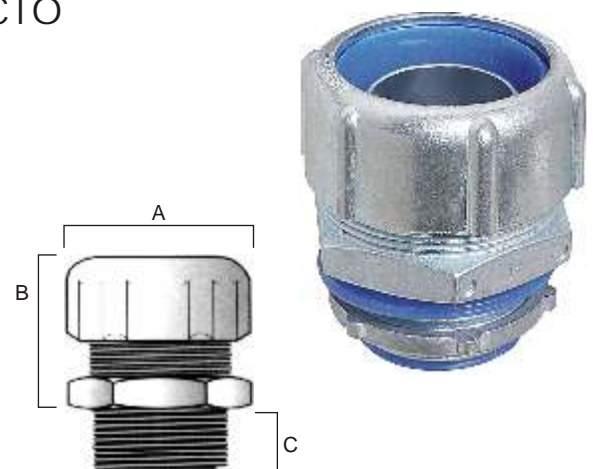
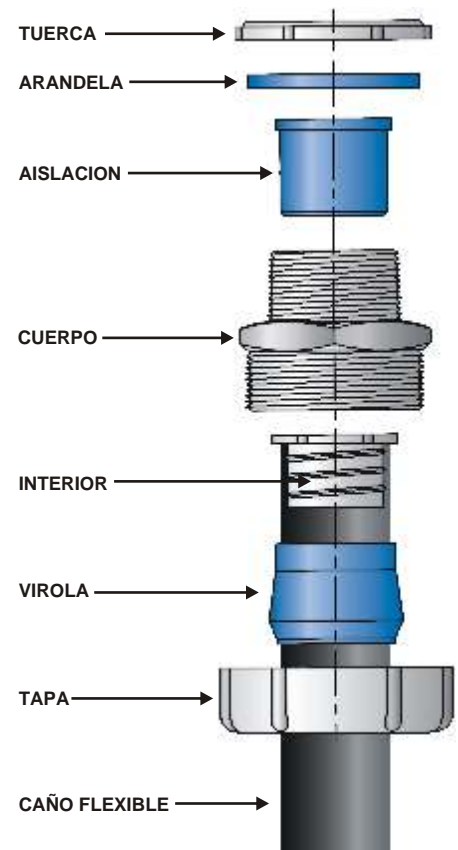
P/Flexible	Rosca NPT ó BSP-T	Códigos		Dimensiones en mm		
		CAÑO MF	CAÑO EF	A	B	C
3/8"	1/2"	FT 51	FTX 51	32	22.5	13.5
1/2"	1/2"	FT 52	FTX 52	35	40	18
3/4"	3/4"	FT 53	FTX 53	42	45	19
1"	1"	FT 54	FTX 54	48	56	19
1 ¼"	1 ¼"	FT 55	FTX 55	61	71	24
1 ½"	1 ½"	FT 56	FTX 56	69	80	24
2"	2"	FT 57	FTX 57	82	81	24

En todos los casos se proveen sin la tuerca (TCA), de ser necesario deberán solicitarse por separado.



CONECTOR 45°

Fabricados en fundición de hierro.

P/Flexible	Rosca NPT ó BSP-T	Códigos		Dimensiones en mm		
		CAÑO MF	CAÑO EF	A	B	C
1/2"	1/2"	FT 42	FTX 42	25	48	18
3/4"	3/4"	FT 43	FTX 43	42	54	19
1"	1"	FT 44	FTX 44	48	57	19

En todos los casos se proveen sin la tuerca (TCA), de ser necesario deberán solicitarse por separado.



CONECTOR HEMBRA CON ROSCA

Utilizados para la unión del caño flexible con caño rígido roscado tipo Conduit. Construidos en acero galvanizado hasta 1" y el resto en aluminio.

P/Flexible	Rosca NPT ó BSP-T	Códigos		Dimensiones en mm		
		CAÑO MF	CAÑO EF	A	B	C
1/2"	1/2"	FD 62	FDX 62	35	28	14
3/4"	3/4"	FD 63	FDX 63	42	31	16
1"	1"	FD 64	FDX 64	48	34	19
1 1/4"	1 1/4"	FD 65	FDX 65	61	42	23
1 1/2"	1 1/2"	FD 66	FDX 66	69	43	23
2"	2"	FD 67	FDX 67	82	44	25
2 1/2"	2 1/2"	FD 68		108	59	28
3"	3"	FD 69		120	65	28
4"	4"	FD 70		151	65	28

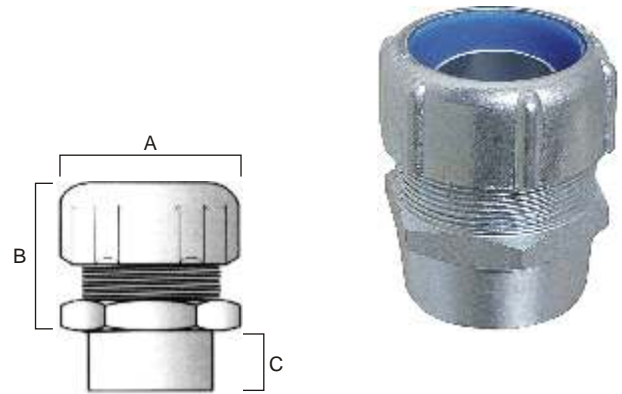

CONECTOR HEMBRA SIN ROSCA

Utilizados para la unión del caño flexible con caño rígido medida eléctrica. Construidos en acero galvanizado hasta 1" y el resto en aluminio.

Para Flexible	Caño eléctrico	Códigos		Dimensiones en mm	
		CAÑO MF	CAÑO EF	A	B
1/2"	5/8"	FD 21 ESR	FDX 21 ESR	35	29
1/2"	3/4"	FD 22 ESR	FDX 22 ESR	35	29
3/4"	7/8"	FD 33 ESR	FDX 33 ESR	42	32
3/4"	1"	FD 34 ESR	FDX 34 ESR	42	32
1"	1 1/4"	FD 45 ESR	FDX 45 ESR	48	34
1 1/4"	1 1/2"	FD 56 ESR	FDX 56 ESR	61	42
1 1/2"	1 1/2"	FD 66 ESR	FDX 66 ESR	69	43
1 1/2"	2"	FD 67 ESR	FDX 67 ESR	69	43
2"	2"	FD 77 ESR	FDX 77 ESR	82	44

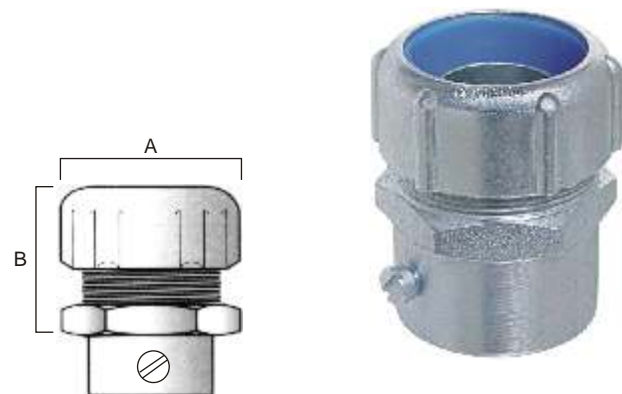

CUPLAS DE UNION PARA CAÑOS FLEXIBLES

Utilizada para la unión de caño flexibles de igual diámetro manteniendo la estanqueidad. Construidas en acero galvanizado hasta 1" y el resto en aluminio.

Códigos		P/Flexible	Dimensiones en mm	
CAÑO MF	CAÑO EF		A	B
FC32	FCX32	1/2"	35	41
FC33	FCX33	3/4"	42	52
FC34	FCX34	1"	48	62
FC35	FCX35	1 1/4"	61	66
FC36	FCX36	1 1/2"	69	66
FC37	FCX37	2"	82	73

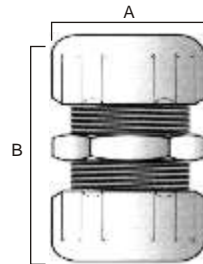

CONECTOR PASACHAPAS PARA CAÑO RIGIDO (HUB)

Tiene como aplicación básica la de servir de acometida entre la caja o tablero y el caño rígido tipo conduit. Especial para instalaciones a la intemperie o áreas peligrosas donde no es posible utilizar tuerca y boquilla.

Códigos	Rosca NPT o BSP-T	Dimensiones en mm		
		A	B	C
KS 370	1/2"	35	20	15
KS 371	3/4"	40	22	17
KS 372	1"	51	24	17
KS 373	1 1/4"	52	29	17
KS 374	1 1/2"	78	32	17
KS 375	2"	90	32	24
KS 376	2 1/2"	100	48	30
KS 377	3"	122	48	30
KS 378	4"	155	54	30

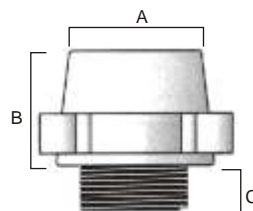

PRENSACABLES

Códigos	Rosca NPT o BSPT	Para cable Ø mm	Dimensiones en mm		
			A	B	C
KS 0501	1/2"	3.0 a 6.0	35	29	17
KS 0502	1/2"	6.0 a 10.0	35	29	17
KS 0751	3/4"	6.0 a 10.0	42	32	19
KS 0752	3/4"	10.0 a 15.0	42	32	19
KS 1001	1"	10.0 a 15.0	48	34	19
KS 1002	1"	15.0 a 20.0	48	34	19
KS 1251	1 ¼"	15.0 a 20.0	61	42	20
KS 1252	1 ¼"	20.0 a 25.0	61	42	20
KS 1501	1 ½"	20.0 a 25.0	69	43	22,5
KS 1502	1 ½"	25.0 a 30.0	69	43	22,5
KS 2001	2"	25.0 a 30.0	82	44	22,5
KS 2002	2"	30.0 a 35.0	82	44	22,5



CONTRATUERCA

Fabricadas en inyección de aluminio. A pedido pueden proveerse de fundición de hierro para los diámetros a partir de 2 ½ "

Códigos	Rosca NPT ó BSPT
TCA 50	1/2"
TCA 75	3/4"
TCA 100	1"
TCA 125	1 ¼"
TCA 150	1 ½"
TCA 200	2"
TCA 250	2 ½"
TCA 300	3"
TCA 400	4"





MICRO
CONTROL

ARGEFLEX

CONECTORES Y PRENSACABLES

ADAPTADOR DE ROSCA METRICA / NPT

Posee rosca macho métrica y hembra NPT. Tienen como aplicación básica, permitir el roscado de conectores y prensacables a motores y accesorios construídos bajo norma IEC.
Fabricados en aluminio.



Códigos	Rosca macho métrica	Rosca hembra gas/NPT
AR 16-050	16 x 1.5	1/2"
AR 20-075	20 x 1.5	3/4"
AR 25-100	25 x 1.5	1"
AR 32-110	32 x 1.5	1 1/4"
AR 40-112	40 x 1.5	1 1/2"
AR 50-200	50 x 1.5	2"
AR 63-200	63 x 1.5	2"

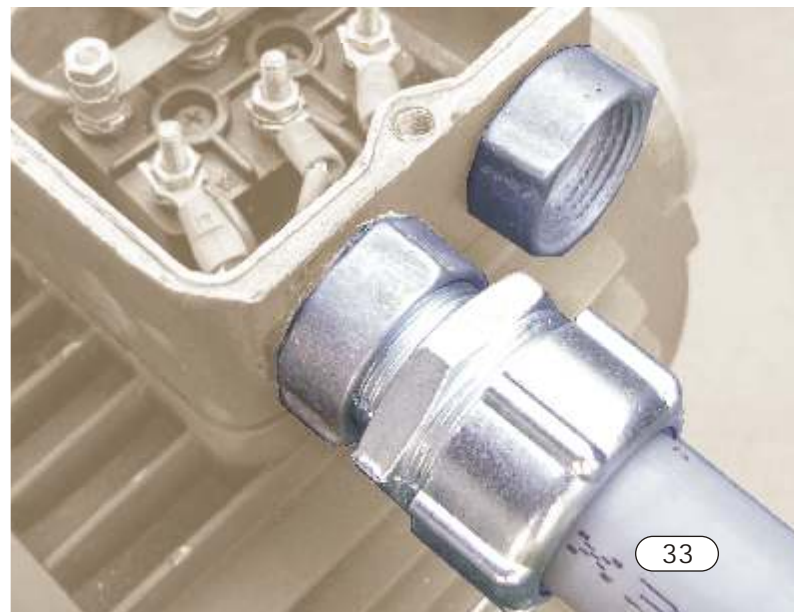
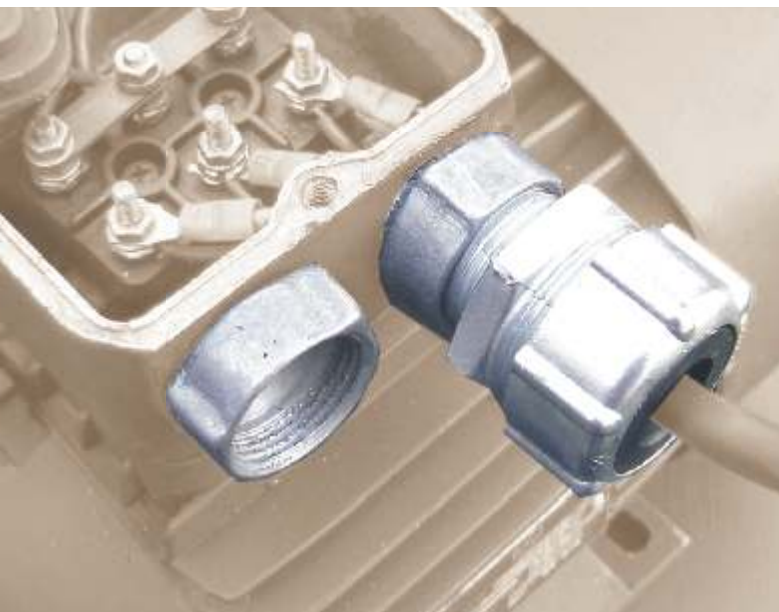

SISAGRIP

SISAGRIP

ABRAZADERAS Y SOPORTES

ABRAZADERAS RAPIDAS PARA PARED

Apto para la fijación de caños, cables, mangueras, etc.
 Construidas con chapa galvanizada de espesor 1,25 mm.

Caño eléctrico		
Códigos	Ø Nominal	Para Caño
GS 010 L	15.90	5/8"
GS 034 L	19.05	3/4"
GS 078 L	22.20	7/8"
GS 100 L	25.40	1"
GS 110 L	31.75	1 ¼"
GS 112 L	38.10	1 ½"
GS 200 L	50.80	2"

Caño conduit		
Códigos	Ø Nominal	Para Caño
GS 012 D	21.30	1/2"
GS 034 D	26.70	3/4"
GS 100 D	33.40	1"
GS 110 D	42.20	1 ¼"
GS 112 D	48.30	1 ½"
GS 200 D	60.30	2"
GS 250 D	73.00	2 ½"
GS 300 D	88.90	3"
GS 400 D	114.30	4"



Galvanizadas en caliente

ABRAZADERAS RAPIDAS PARA RIEL DE 44 mm

Apto para la fijación de caños, cables, mangueras, etc.

Caño eléctrico		
Códigos	Ø Nominal	Para Caño
GPS 010 L	15.90	5/8"
GPS 034 L	19.05	3/4"
GPS 078 L	22.20	7/8"
GPS 100 L	25.40	1"
GPS 110 L	31.75	1 ¼"
GPS 112 L	38.10	1 ½"
GPS 200 L	50.80	2"

Caño conduit		
Códigos	Ø Nominal	Para Caño
GPS 012 D	21.30	1/2"
GPS 034 D	26.70	3/4"
GPS 100 D	33.40	1"
GPS 110 D	42.20	1 ¼"
GPS 112 D	48.30	1 ½"
GPS 200 D	60.30	2"
GPS 250 D	73.00	2 ½"
GPS 300 D	88.90	3"
GPS 400 D	114.30	4"



Galvanizadas en caliente



SOPORTE UNIVERSAL

Modelo Plano



Modelo Escuadra 90°



Construidas con chapa galvanizada de espesor 1,60 mm.

Rosca Gas	Ø Agujero mm	Soporte Plano	Soporte 90°
1/2"	21,0	SP 012	SE 012
3/4"	26,0	SP 034	SE 034
1"	33,0	SP 100	SE 100
1 ¼"	42,0	SP 110	SE 110
1 ½"	50,0	SP 112	SE 112
2"	60,0	SP 200	SE 200



Detalle armado.
Mod. plano.



Detalle armado.
Mod. escuadra.

Hasta Ø 2" gas. Galvanizada en caliente.
Incluye los tornillos de fijación

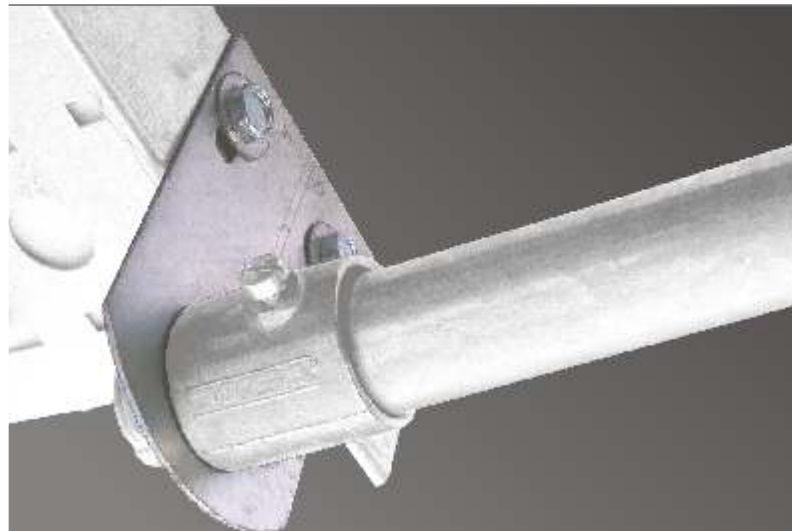

DATOS TECNICOS

789 6543210 5432109876

1001

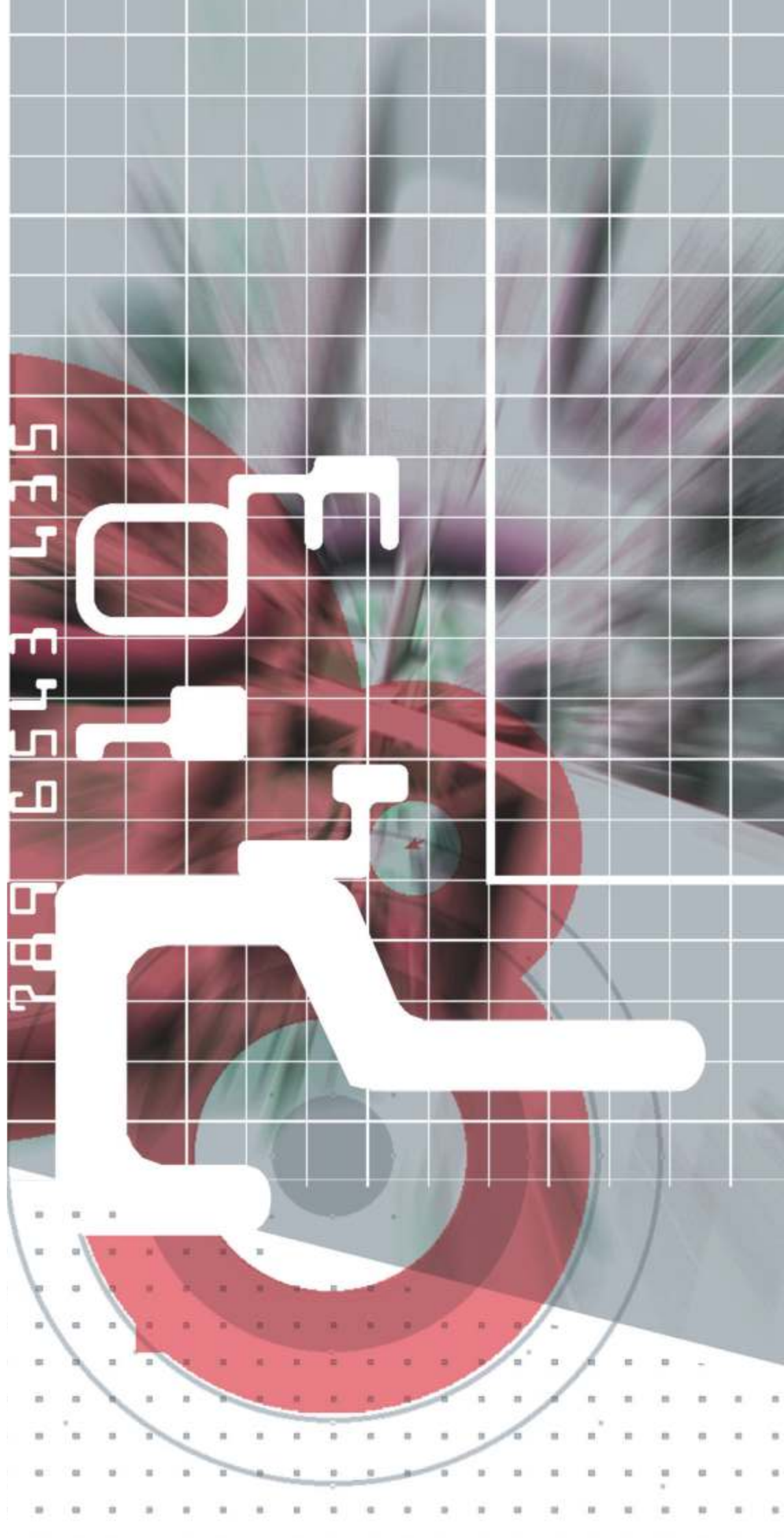

CAÑOS RIGIDOS

Ensayos de tipo requeridos por Norma IEC 61386-21

Norma Internacional que especifica los requerimientos mínimos de diseño y construcción para el conjunto de Caños Rígidos y Accesorios. A tal fin indica una serie de rigurosos ensayos, que el producto debe cumplir satisfactoriamente sin excepción. Para realizar los ensayos de tipo vinculados con la certificación por marca de conformidad para la Norma IEC, se envían muestras a Laboratorios Externos Acreditados.

Código de clasificación según sus propiedades: CAÑO PESADO

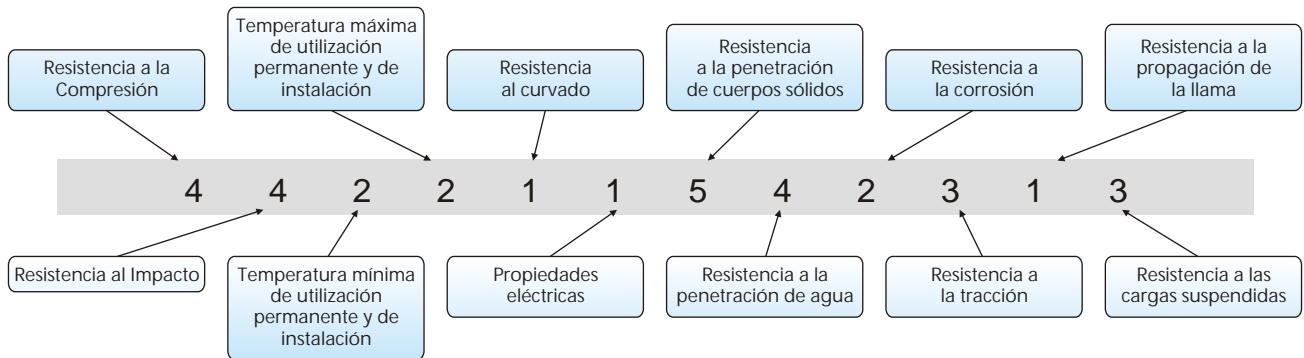

Código de clasificación según sus propiedades: CAÑO LIVIANO

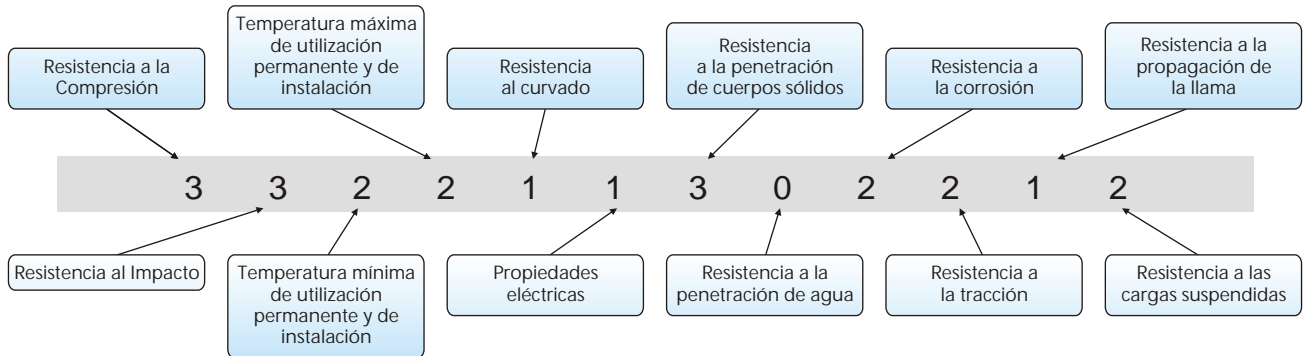

Según sus propiedades se clasifican de la siguiente manera

Propiedades	Denominación	Nº de Clasificación		Datos
		KSR	KSRV	
Resistencia a la Compresión	Pesado	4		Hasta 1250 N
	Mediano (semipesado)		3	Hasta 750 N
Resistencia al impacto	Pesado	4		Masa 2Kg - Altura 300mm
	Mediano (semipesado)		3	Masa 2kg - Altura 100mm
Temperatura mínima de utilización permanente y de instalación	-5 °C	2	2	
Temperatura máxima de instalación y de utilización permanente	+60 °C	2	2	
Resistencia al curvado	Flexible	1	1	
Propiedades eléctricas	Con características de aislación eléctrica	1	1	
Resistencia a la penetración de cuerpos sólidos	Protegido contra el polvo	5		
	Protegido contra los cuerpos de Ø mayor o igual a 2,5mm		3	
Resistencia a la penetración de agua	Protección contra salpicaduras	4		
	No declarado		0	
Resistencia a la corrosión de sistemas de caños metálicos	Protección interior y exterior baja	2	2	Esmalte al fuego/electro cincado.
				Pintura secado al aire
Resistencia a la tracción	Mediano	3		Fuerza de Tracción 500 N
	Liviano		2	Fuerza de Tracción 250 N
Resistencia a la propagación de la llama	No propagador de la llama	1	1	
Resistencia a las cargas suspendidas	Mediano	3		Carga 150 N - Duración 48 horas
	Liviano		2	Carga 30 N - Duración 48 horas

CAÑOS FLEXIBLES

Ensayos de tipo requeridos por Norma IEC 61386-23

Norma Internacional que especifica los requerimientos mínimos de diseño y construcción para el conjunto de Caños Metálicos Flexibles y Conectores Estancos. A tal fin indica una serie de rigurosos ensayos, que el producto debe cumplir satisfactoriamente sin excepción como ser; De fuego: ensayo de quemado vertical y ensayo de hilo incandescente; Mecánicos: ensayo de compresión, ensayo de impacto, ensayo de flexión y ensayo de tracción; Eléctricos: ensayo de rigidez dieléctrica y ensayo de resistencia de aislación; Resistencias a influencias externas: ensayo de grado de protección contra el ingreso de polvo, ensayo de grado de protección contra el ingreso de agua y ensayo de corrosión, entre otros. Para realizar los ensayos de tipo vinculados con la certificación por marca de conformidad para la Norma IEC, se envían muestras a Laboratorios Externos Acreditados.

Código de clasificación según sus propiedades: CAÑO MF

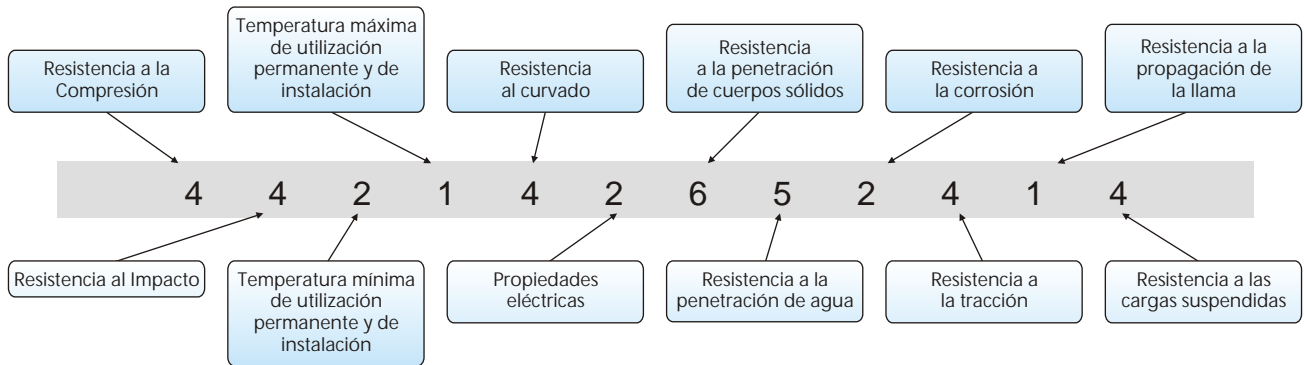

Código de clasificación según sus propiedades: CAÑO EF

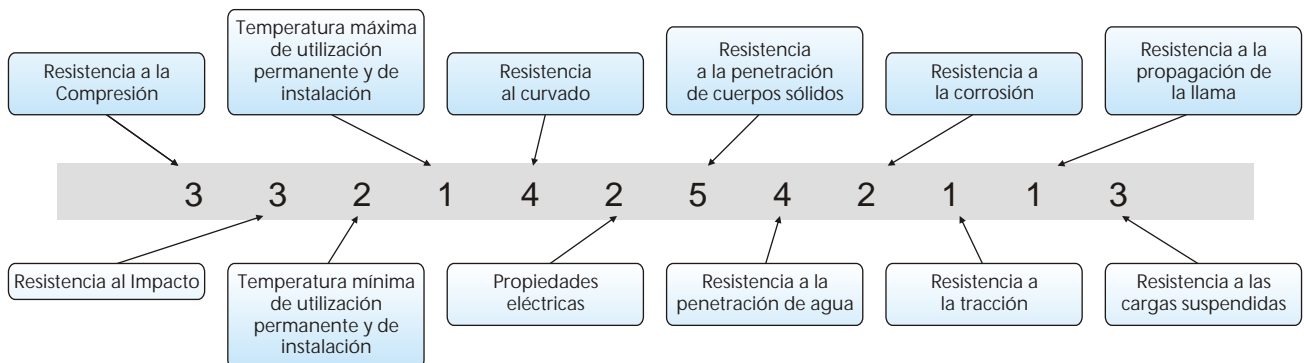

Según sus propiedades se clasifican de la siguiente manera

Propiedades	Denominación	Nº de Clasificación		Datos
		P/MF	P/EF	
Resistencia a la Compresión	Pesado	4		Hasta 1250 N
	Mediano		3	Hasta 750 N
Resistencia al impacto	Pesado	4		Masa 2Kg - Altura 300mm
	Mediano		3	Masa 2kg - Altura 100mm
Temperatura mínima de utilización permanente y de instalación	-5 °C	2	2	
Temperatura máxima de instalación y de utilización permanente	+60 °C	1	1	
Resistencia al curvado	Flexible	4	4	
Propiedades eléctricas	Con características de aislación eléctrica	2	2	
Resistencia a la penetración de cuerpos sólidos	Estanco al polvo	6		
	Protegido contra polvo		5	
Resistencia a la penetración de agua	Protección contra chorros de agua	5		
	Protección contra salpicaduras		4	
Resistencia a la corrosión de sistemas de caños metálicos	Protección interior y exterior baja	2	2	Esmalte al fuego/electro cincado.
				Pintura secado al aire
				Fuerza de tracción 1000 N
				Fuerza de tracción 100 N
Resistencia a la propagación de la llama	No propagador de la llama	1	1	
Resistencia a las cargas suspendidas	Pesado	4		Carga 450 N - Duración 48 horas
	Mediano		3	Carga 150 N - Duración 48 horas



FACTORES DE CONVERSION FRACCIONES DE PULGADAS A MILIMETROS

FRACCIONES DE PULGADA	PULGADAS ENTERAS				
	0	1	2	3	4
	-	25,4	50,8	76,2	101,6
1/32	0,79	26,19	51,59	76,99	102,39
1/16	1,59	26,99	52,39	77,79	103,19
3/32	2,38	27,78	53,18	78,58	103,98
1/8	3,17	28,57	53,97	79,37	104,77
5/32	3,97	29,37	54,77	80,17	105,57
3/16	4,76	30,16	55,56	80,96	106,36
7/32	5,56	30,96	56,36	81,76	107,16
1/4	6,35	31,75	57,15	82,55	107,95
9/32	7,14	32,54	57,94	83,34	108,74
5/16	7,94	33,34	58,74	84,14	109,54
11/32	8,73	34,13	59,53	84,93	110,33
3/8	9,52	34,92	60,32	85,72	111,12
13/32	10,32	35,72	61,12	86,52	111,92
7/16	11,11	36,51	61,91	87,31	112,71
15/32	11,91	37,31	62,71	88,11	113,51
1/2	12,70	38,10	63,50	88,90	114,30
17/32	13,49	38,89	64,29	89,69	115,09
9/16	14,29	39,69	65,09	90,49	115,89
19/32	15,08	40,48	65,88	91,28	116,68
5/8	15,87	41,27	66,67	92,07	117,47
21/32	16,67	42,07	67,47	92,87	118,27
11/16	17,46	42,86	68,26	93,66	119,06
23/32	18,26	43,66	69,06	94,46	119,86
3/4	19,05	44,45	69,85	95,25	120,65
25/32	19,84	45,24	70,64	96,04	121,44
13/16	20,64	46,04	71,44	96,84	122,24
27/32	21,43	46,83	72,23	97,63	123,03
7/8	22,22	47,62	73,02	98,42	123,82
29/32	23,02	48,42	73,82	99,22	124,62
15/16	23,81	49,21	74,61	100,01	125,42
31/32	24,61	50,01	75,41	100,81	126,21

Medidas Lineales	
1 Pulgada	= 2,54 cm
1 Pie	= 30,48 cm
1 Yarda	= 0,9144 m
1 Milla Terrestre	= 1,609 m
1 Milla Marina	= 1,852 m

Medidas de Peso	
1 Tonelada larga	1.016,05 kg
1 Tonelada corta	907,18 kg
1 Onza avoirdupois	28,37 gramos
1 Onza troy	31,10 gramos
1 Libra (16 onzas av.)	453,59 gramos
1 Libra troy (12 onza tr.)	373,24 gramos
1 Quintal	100,00 kg

Medidas de Presión	
1 libra/pulgada cuadrada	0,070307 kg/cm ²
1 Tonelada/pulgada cuadrada	157,488 kg/cm ²
1 Tonelada/pie cuadrada	1,09366 kg/cm ²

Medidas de Velocidad Lineal	
1 milla/hora	1,609344 kg/hora
1 Nudo	1,85318 kg/hora
1 Pie/segundo	1,09366 kg/hora

Medidas Cubicas	
1 Galón (US)	3,78533 litros
1 Galón (UK)	4,5496 litros
1 Pulgada cúbica	16,3871 cm ³
1 Pie cúbico	28,3161 litros
1 Yarda cúbica	0,7455 m ³
1 Pinta cúbica	0,56825 litros

Medidas de Trabajo, Calor y Energía	
1 joule (1 watt/seg)	283,8 x 10 ⁻⁶ Kcal
1 Kw hora	859,845 Kcal
1 caballo vapor hora	641,187 Kcal
1 BTU (Brit Therm Unit)	0,252 Kcal
1 kg/m	234,02 x 10 ⁻⁵ Kcal

Medidas de Superficie	
1 Pulgada cuadrada	= 6,4516 cm ²
1 Pie cuadrado	= 929,030 cm ²
1 Yarda cuadrada	= 0,8361 m ²
1 Acre	= 4.046,86 m ²
1 Milla cuadrada	= 258,99 hectáreas

Fórmulas de conversión de temperatura	
Grados Celsius (C°)	= grados Kelvin (°K) - 273,15
Grados Celsius (C°)	= 5/9 (grados Fahrenheit °F - 32)
Grados Celsius (C°)	= 5/9 (grados Rankie °R - 491,67)